

# 304L/308L

## Quick Start Guide



- 1. 包裝明細.....P.2**
- 2. 硬碟安裝.....P.3**
- 3. 前面板說明.....P.5**
- 4. 後背板說明.....P.6**
- 5. 即時監控模式操作.....P.8**
- 6. 回放模式操作.....P.11**
- 7. PTZ模式操作.....P.12**

# 1

## PACKING



1. 數位錄放影機



2. 快速安裝指南



3. 紅外線遙控器



4. SATA線 × 1 條



5. 光碟片



6. 螺絲 × 4 顆



7. 變壓器

**PS:標準品出貨不含硬碟**

# 2

## HARD DISK INSTALATION

步驟 1：取出機殼底座三顆及機殼左右側各一顆，共五顆螺絲，如下圖圓圈處。



機殼底座三顆螺絲



機殼左側一顆螺絲



機殼右側一顆螺絲

步驟 2：順著箭頭方向將機殼上蓋打開。

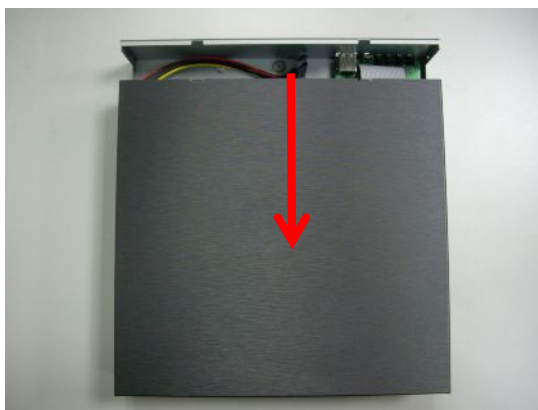

步驟 3：將硬碟放到硬碟支柱上，並連接SATA線與電源線。



步驟 4：將機殼底座的四個螺絲孔鎖上螺絲，如下圖圓圈處。

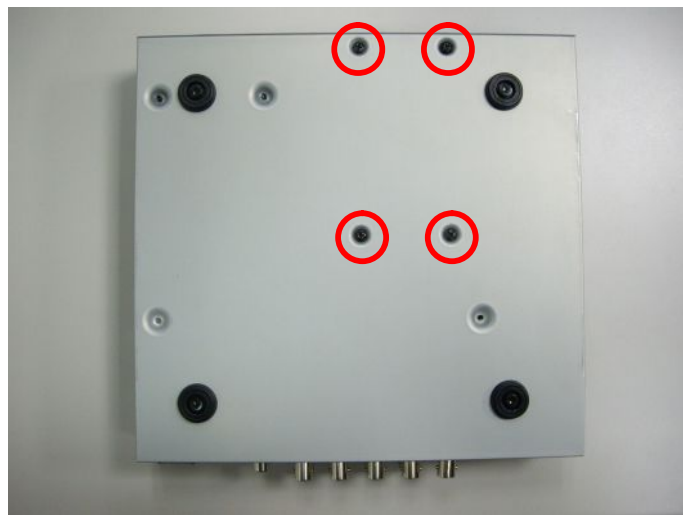

步驟 5：將機殼裝上並鎖回底座的三顆螺絲。



**注意:**硬碟安裝完畢要開始錄影前，必須先將硬碟初始化才可正常錄影，詳細說明請參考使用手冊 4-9系統工具

# 3

## FRONT PANEL CONTROLS



① LED顯示- Power	DVR電源開啟。
② LED顯示- LAN	網路設備已連接。
③ LED顯示- PLAY	DVR回放中。
④ LED顯示- REC	REC:DVR錄影中(或已設定排程並開啟錄影功能)。
⑤ 紅外線感應器	接收遙控器訊號。
⑥ USB port	USB埠(裝置隨身碟用，滑鼠請裝置於後方USB port)。

# 4

## REAR PANEL CONNECTORS

### 8路－後背板插孔

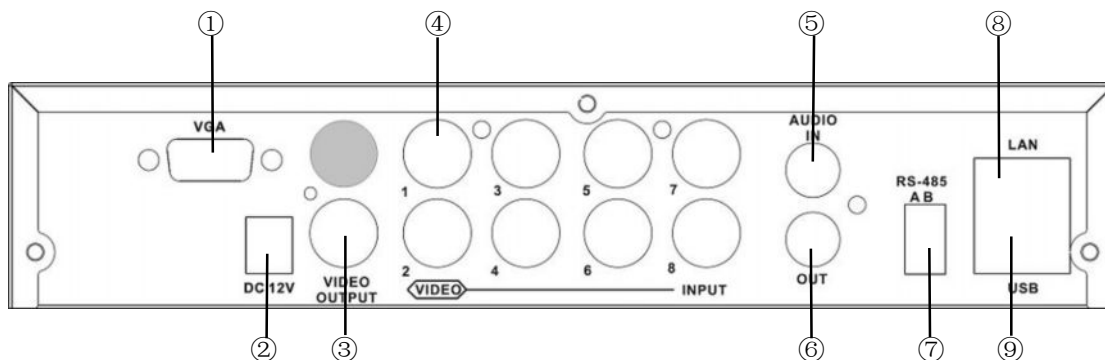

① VGA	VGA埠
② DC 12V	DC 12V輸入插座
③ MAIN/SPOT monitor	主螢幕/焦點模式之BNC輸出埠
④ VIDEO IN	攝影機之BNC輸入埠，共有 8 個插孔
⑤ AUDIO IN	音頻訊號RCA輸入埠(對應CH1)
⑥ AUDIO OUT	音頻訊號RCA輸出埠(對應CH1)
⑦ RS485 埠	485擴充裝置埠
⑧ LAN	網路埠
⑨ USB 2.0埠	USB裝置埠

## 4路—後背板插孔

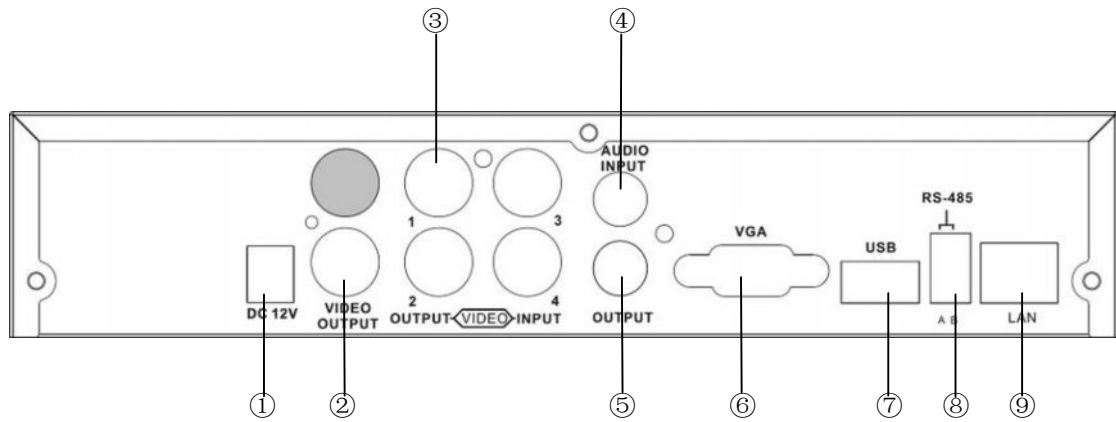

① DC 12V	DC 12V輸入插座
② VIDEO OUT	主螢幕之BNC輸出埠
③ VIDEO IN	攝影機之BNC輸入埠，共有 4 個插孔
④ AUDIO IN	音頻訊號RCA輸入埠(對應CH1)
⑤ AUDIO OUT	音頻訊號RCA輸出埠(對應CH1)
⑥ VGA	VGA埠
⑦ USB	USB裝置埠(裝置滑鼠用，隨身碟請裝置於前方之USB埠)
⑧ RS-485	RS-485埠 for PTZ
⑨ LAN	網路埠

# 5

## LIVE OPERATIONS

即時監控模式下，可以監看所有頻道畫面、聽取現場音效，以及一些畫面變更的操作。

表 5-1 即時監控模式下，遙控器的操作方式

按鍵	說明
<b>REC</b>	啟動／停止 錄影功能。
<b>PLAY</b>	進入回放模式。
<b>ENTER/MODE</b>	切換單一畫面、四分割畫面顯示。
<b>MENU/II</b>	進入／退出 設定選單。
<b>BK-UP</b>	進入備份選單。
<b>ESC</b>	回上一層選單。









表 5-2 即時監控模式下，滑鼠點擊右鍵出現快速功能圖示的操作方式

圖示	說明
	滑鼠移到此，將顯示以下四個圖示
	等於「 <b>MENU</b> 」按鍵，進入設定選單
	等於「 <b>SEARCH</b> 」按鍵，進入搜尋選單
	等於「 <b>BK-UP</b> 」按鍵，進入備份選單
	等於「 <b>REC</b> 」按鍵，開啟 / 關閉 錄影功能
	等於「 <b>PLAY</b> 」按鍵，回放
	滑鼠移到此，將顯示以下五種監控模式
	等於「 <b>FREEZE</b> 」按鍵，畫面靜止
	等於「 <b>PIP</b> 」按鍵，子母畫面
	等於「 <b>ZOOM</b> 」按鍵，2 倍數位放大顯示
	等於「 <b>AUTO</b> 」按鍵，自動跳台
	等於「 <b>LOCK</b> 」按鍵，開啟按鍵鎖
	單一頻道畫面
	四分割畫面
	九分割畫面

表 5-3 即時監控模式下，提示符號說明

圖示	說明
	已啟動錄影功能。
	即時音效開啟中。
	即時音效關閉中。
	此頻道位移警報已觸發。
	此頻道影像遺失警報已觸發。
	已偵測到USB裝置。
	已偵測到有網路線連接。
	自動跳台已啟動。
	畫面被靜止中。
	已啟動按鍵鎖。
	顯示目前硬碟已經使用之空間(99%代表已使用99%,剩下1%)
	每一CH右下方會顯示目前時間,轉AVI檔後仍會顯示

圖示	說明
	顯示畫質
	全螢幕
	錄影
	截取畫面
	錄影及截取畫面的檔案儲存路徑設定
	開啟/關閉快捷工具列

# 6

## PLAYBACK OPERATIONS

即時監控模式按下「PLAY」鍵後，進入回放模式(預設為四分割)。螢幕上方將出現回放模式符號「」。右下方將出現功能圖示。此圖示可以用滑鼠拉曳到螢幕畫面的其他位置。



表 6-1 回放模式下，遙控器的操作方式









按鍵	說明
ENTER / MODE	切換為全畫面、四分割畫面顯示。
MENU / 	暫停回放。
PLAY	回放速度切回一般速度。
 / SLOW	慢速播放。速度有1/2、1/4、1/8倍。
 / 	快速反向回放，速度有2倍、4倍、8倍、16倍、32倍、64倍。
 / 	快速正向回放，速度有2倍、4倍、8倍、16倍、32倍、64倍。
 / 	回放停止。

表 6-2 回放模式下，快速功能圖示的滑鼠操作方式

圖示	說明
	等於「  /  」按鍵，快速反向回放
	等於「  /  」按鍵，快速正向回放
	等於「PLAY」、「  」按鍵，啟動／暫停 回放
	等於「  / SLOW」按鍵，慢速正向回放
	等於「  /  」按鍵，停止回放
	單格回放
	單一頻道畫面回放
	四分割畫面回放
	九分割畫面回放
	放大顯示

PS:若要快速監看單一CH之回放影像,可直接於該CH影像視窗上點選滑鼠左鍵兩下即可。

## 7

## PTZ OPERATIONS

即時監控模式按下 PTZ鍵後，進入PTZ控制攝影機模式。螢幕左上方將出現PTZ符號「」，右下方將出現功能圖示。

表7-1 PTZ模式下，遙控器的操作方式

按鍵	說明
▲ / SLOW	鏡頭往上移動。
▼ / ■	鏡頭往下移動。
◀◀ / ◀	鏡頭往左移動。
▶▶ / ▶	鏡頭往右移動。
ZOOM +	鏡頭拉近。
ZOOM -	鏡頭拉遠。
FOCUS +	拉近對焦。
FOCUS -	拉遠對焦。
IRIS +	光圈漸打開。*
IRIS -	光圈漸關閉。*
TOUR	預設點掃描。*
PRESET + 數字	設定鏡頭預設位置。 按下PRESET鍵，再按下兩位數字鍵，DVR可以記憶鏡頭目前的位置。
PLAY + 數字	移至鏡頭預設位置。 按下PLAY鍵，再按下兩位數字鍵，DVR可以移至預設的鏡頭位置。
PIP	設定目前鏡頭位置為線性掃描的起點位置。*
FREEZE	自動線性掃描。*
ZOOM	設定目前鏡頭位置為線性掃描的終點位置。*

\* :不同廠牌之PTZ通訊協定，有時無法100%相容，因此該功能有可能無法使用。